



FELCO 50 Patavágó olló - forgónyeles

Made in Switzerland by FELCO



220mm/8.7in. 305g/10.8oz.



- > **Megbízható:** kényelmes és könnyű. Erős, kovácsolt alumínium fogantyú élettartam garanciával* / penge és ellenpenge kiváló minőségű edzett acélból / tiszta, precíz vágás / minden alkatrész cserélhető
- > **Hatékony:** könnyű, tartós vágásbeállítás/ Az XYLAN® bevonattal ellátott pengék megelőzik a pata elfertőződését
- > **Ergonómikus:** kézfej és csuklóvédelem a markolat optimális kialakításának, a forgónyelnek és a vibrációs csillapításnak köszönhetően, csúszásmentes markolat

Ajánlott felhasználási területek

★ = Ajánlott, ★★ = Erősen ajánlott, ★★★ = Legjobb szerszám

Juh és kecske tenyésztés



Kis kezű felhasználóknak



Átlagos kezű felhasználóknak



Nagy kezű felhasználóknak



Jobbkezeseknek



Balkezeseknek



Vágás kapacitás

Anyag

Maximális vágás átmérő

Juh és kecske pata



Kiegészítők



FELCO 902
Élező
Élező kő



FELCO 903
Élező
Gyémántporos



FELCO 910
Övtok
Bőr, övre fűzhető



FELCO 912
Övtok
Bőr, övre csiptethető



FELCO 980
Tisztító spray







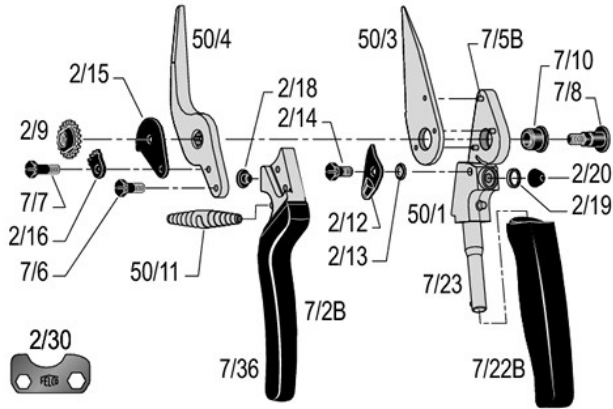





























FELCO 990
Zsír

Alkatrészek



FELCO	REF.	Designation	Composition	UCC Barcode
	2/30	Csavarbeállító kulcs	1x 2/30	
	50/3	Penge	1x 50/3	
	50/4	Ellenpenge	1x 50/4	
	7/90	Javítókészlet	1x 7/7 + 1x 2/16 + 1x 2/9 + 1x 7/8	
	2/92	Javítókészlet	1x 2/15 + 1x 2/18 + 1x 2/14 + 1x 2/12 + 1x 2/13 + 1x 2/20	
	2/93	Javítókészlet	4x 2/18 + 6x 2/20	
	7/94	Javítókészlet	1x 2/9 + 1x 7/8	
	50/1	Markolat penge nélkül	1x 50/1 + 1x 7/23 + 3x 7/5B + 1x 2/19 + 1x 2/20 + 1x 7/10 + 1x 2/13 + 1x 2/12 + 1x 2/14	
	7/2B	Markolat penge nélkül	1x 7/2B + 1x 2/18 + 1x 7/36	

	7/22B	Forgónyel	1x 7/22B	 7 83929 40366 3
	7/23	Tengely a forgónyelhez	1x 7/23	 7 83929 40238 3
	7/36	Markolat borítás	1x 7/36	 7 83929 40239 0
	7/5B	Szegecs	1x 7/5B	 7 83929 40240 6
	7/6	Csavar	1x 7/6	 7 83929 40241 3
	7/8	Csavar	1x 7/8	 7 83929 40243 7
	2/9	Anyacsavar fogazott	1x 2/9	 7 83929 40169 0
	7/10	Persely	1x 7/10	 7 83929 40235 2
	50/11	Rugó	1x 50/11	 7 83929 40214 7
	2/12	Zárólemez	1x 2/12	 7 83929 40153 9
	2/13	Alátét	1x 2/13	 7 83929 40154 6
	2/14	Csavar	1x 2/14	 7 83929 40155 3
	2/15	Zárófedél	1x 2/15	 7 83929 40156 0
	2/16	Anyacsavar rögzítő, fogazott	1x 2/16	 7 83929 40157 7
	7/7	Csavar	1x 7/7	 7 83929 40242 0

	2/18	Gumiütköző	1x 2/18	 7 83929 40159 1
	2/19	Illesztő gyűrű	1x 2/19	 7 83929 40160 7
	2/20	Gumiütköző	1x 2/20	 7 83929 40162 1

KARBANTARTÁS



Tisztítás

Célszerű a szerszámot minden használat után megtisztítani.

Ha a szerszám különösen szennyezett, vagy rozsdásodás jeleit véli felfedezni rajta, feltétlenül tisztítsa meg.



Ojalozás

Tisztítás után ajánlott a szerszámot beolajozni, ami segít a korrózió elleni védelemben.



A forgónyél szétszerelése

Célszerű időnként a forgónyelet is lehúzni a tengelyről és megtisztítani a szennyeződésektől.

Alkatrészek cseréje



Rezgéscsillapító cseréje

Mikor a szerszám túl gyorsan záródik be metszés során és a gumibak jó állapotban van, a rezgéscsillapítót kell kicserélni.



Gumibak cseréje

Mikor a szerszám túl gyorsan záródik be metszés során és a rezgéscsillapító jó állapotban van, a gumibakot kell kicserélni



Biztosító fül csavar cseréje

Amennyiben a biztosító fül rögzítő csavarja kilazul, még ha sikerül is újra meghúzni, szükséges kicserélni



Markolat burkolatának cseréje

Ha a burkolatok megsérültek, cserélje ki azokat.

Áztassuk a burkolatokat 2 percre forrásban lévő vízben - ajánlott ragasztó: Loctite 415.