

## FELCO 13

Metszőollók - Ergonómikus modell - Egy vagy kétkézes használat

Made in Switzerland by FELCO



30mm/1.2in.



S L



270mm/10.6in. 310g/10.9oz.



7 83929 10017 3

- > **Megbízható:** kényelmes és könnyű. Erős, kovácsolt alumínium fogantyú élettartam garanciával\* / penge és ellenpenge kiváló minőségű edzett acélból / tiszta, precíz vágás / minden alkatrész cserélhető
- > **Hatékony:** könnyű, tartós vágásbeállítás / drótvágó barázdával / nedvesség elvezetővel
- > **Ergonómikus:** kézfej és csuklóvédelem az optimális vágófej kialakításának és a vibrációs csillapításnak köszönhetően, csúszásmentes markolat

## Ajánlott felhasználási területek

★ = Ajánlott, ★★ = Erősen ajánlott, ★★★ = Legjobb szerszám

Szőlő	★★★
Gyümölcsös	★★★
Kertészet	★★★
Parkfenntartás	
Kis kezű felhasználóknak	★★★
Átlagos kezű felhasználóknak	★★★
Nagy kezű felhasználóknak	★★★
Jobkezeseknek	★★★
Balkezeseknek	★★★

---

## Kitűnő választás



### Drótvágó barázdás

A pengén található barázdás lehetővé teszi kisebb átmérőjű drótok elvágását a penge sérülése nélkül.



### Nedvesség elvezető

Megakadályozza a pengék összeragadását nedves fa metszése esetén, nem kell minden vágás után letisztítani a pengéket, így hatékonyabb és gyorsabb a munkavégzés.



### Mikrometrikus beállítás

A FELCO mikrometrikus rendszere biztosítja a vágófej optimális beállítását. Ennek köszönhető a tiszta, precíz vágás.



### Rezgéscsillapító rendszer

A rezgéscsillapító gumibakok a vágás végén csökkentik a vibrációt. Védik a kezét és a csuklót.



### Kovácsolt alumínium markolat

Könnyű, erős, stabil markolat, amely köszönhető a speciális alumínium ötvözetnek és a fejlett, precíziós kovácsolási technológiának. Élettartam garanciával\*.



### Döntött vágófej

A döntött vágófej maximalizálja a felhasználó kényelmét és csökkenti az izom és csontrendszeri sérülések kockázatát.



### Egy vagy kétkézes használat

Az extra hosszú nyélnek köszönhetően 25% -kal csökken az erőfeszítés.

**Kiegészítők**



FELCO 902  
Élező  
Élezőkő



FELCO 903  
Élező  
Gyémántporos



FELCO 980  
Karbantartás  
Tisztító spray







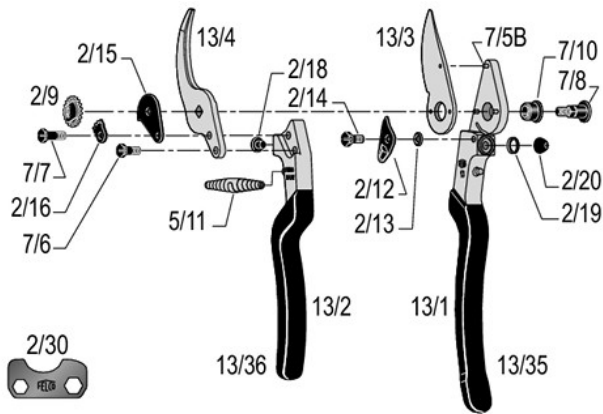

































FELCO 990  
Karbantartás  
Zsír

### Alkatrészek



FELCO	REF.	Designation	Composition	UCC Barcode
	2/30	Csavarbeállító kulcs	1x 2/30	7 63929 40163 8
	2/92B	Javítókészlet	1x 2/14 + 1x 2/12B + 2x 2/13	7 63929 40392 2
	13/3	Penge	1x 13/3	7 63929 40029 7
	13/4	Ellenpenge	1x 13/4 + 1x 7/6	7 63929 40039 6
	7/90	Javítókészlet	1x 7/7 + 1x 2/16 + 1x 2/9 + 1x 7/8	7 63929 40017 4
	5/91	Rugósztet	2x 5/11	7 63929 40037 2
	2/92	Javítókészlet	1x 2/15 + 1x 2/18 + 1x 2/14 + 1x 2/12 + 1x 2/13 + 1x 2/20	7 63929 40020 4
	2/93	Javítókészlet	4x 2/18 + 6x 2/20	7 63929 40021 1
	7/94	Javítókészlet	1x 2/9 + 1x 7/8	7 63929 40028 0

	13/1	Markolat penge nélkül	1x 13/1 + 3x 7/5B + 1x 2/19 + 1x 2/20 + 1x 7/10 + 1x 2/13 + 1x 2/12 + 1x 2/14 + 1x 13/35	 7 8 3 9 2 9 4 0 1 3 6 2
	13/2	Markolat penge nélkül	1x 13/2 + 1x 2/18 + 1x 13/36	 7 8 3 9 2 9 4 0 1 3 7 9
	13/35	Markolat burkolat	1x 13/35	 7 8 3 9 2 9 4 0 1 3 8 6
	13/36	Markolat burkolat	1x 13/36	 7 8 3 9 2 9 4 0 1 3 9 3
	7/5B	Szegecs a pengéhez	1x 7/5B	 7 8 3 9 2 9 4 0 2 4 0 6
	7/6	Csavar az ellenpengéhez	1x 7/6	 7 8 3 9 2 9 4 0 2 4 1 3
	7/8	Csavar	1x 7/8	 7 8 3 9 2 9 4 0 2 4 3 7
	2/9	Fogazott anyacsavar	1x 2/9	 7 8 3 9 2 9 4 0 1 6 9 0
	7/10	Persely	1x 7/10	 7 8 3 9 2 9 4 0 2 3 5 2
	5/11	Rugó	1x 5/11	 7 8 3 9 2 9 4 0 2 0 7 9
	2/12	Zárólemez	1x 2/12	 7 8 3 9 2 9 4 0 1 5 3 9
	2/13	Alátét	1x 2/13	 7 8 3 9 2 9 4 0 1 5 4 6
	2/14	Csavar	1x 2/14	 7 8 3 9 2 9 4 0 1 5 5 3
	2/15	Zárófedél	1x 2/15	 7 8 3 9 2 9 4 0 1 5 6 0
	2/16	Anya rögzítő, fogazott	1x 2/16	 7 8 3 9 2 9 4 0 1 5 7 7

	7/7	Csavar	1x 7/7	 7 83929 40242 0
	2/18	Gumiütköző	1x 2/18	 7 83929 40159 1
	2/19	Illesztő gyűrű	1x 2/19	 7 83929 40160 7
	2/20	Gumiütköző	1x 2/20	 7 83929 40162 1

## Karbantartás



### Tisztítás

Célszerű a szerszámot minden használat után megtisztítani.

Ha a szerszám különösen szennyezett, vagy rozsdásodás jeleit véli felfedezni rajta, feltétlenül tisztítsa meg.



### Olajozás

Tisztítás után ajánlott a szerszámot beolajozni, ami segít a korrózió elleni védelemben.



### Élezés

Célszerű naponta, minden használat után megélezni a szerszámot, de abban az esetben mindenképpen szükséges, ha már nem vág tökéletesen.



### Szétszerelés

Célszerű időnként a szerszámot szétbontani és alaposan megtisztítani mindenhol, de abban az esetben ha úgy érzi már nem nyitható, zárható könnyen, mindenképpen szükséges.



## Alkatrészek cseréje



### Pengecsere

Mikor a penge és az ellenpenge már nem keresztezi egymást, vagy bármelyik megsérül, szükséges a csere.

Szabályozza a két penge beállítását az anya meghúzásával. A rugó eltávolítása után, a pengének az ellenpenge 2/3 részénél kell megállnia az egyik markolat elengedésekor.



### Ellenpenge cseréje

Mikor a penge és az ellenpenge már nem keresztezi egymást, vagy bármelyik megsérül, szükséges a csere.



### Rezgéscsillapító cseréje

Mikor a szerszám túl gyorsan záródik be metszés során és a gumibak jó állapotban van, a rezgéscsillapítót kell kicserélni.



### Gumibak cseréje

Mikor a szerszám túl gyorsan záródik be metszés során és a rezgéscsillapító jó állapotban van, a gumibakot kell kicserélni.



### Biztosító fül cseréje

Amennyiben a biztosító fül rögzítő csavarja kilazul, még ha sikerül is újra meghúzni, szükséges kicserélni.



**Markolat burkolatának cseréje**

Ha a burkolatok megsérültek, cserélje ki azokat

Áztassuk a burkolatokat 2 percre forrásban lévő vízben - ajánlott ragasztó: Loctite 415.